

ローマンシェード取扱説明書

ループレス式

販売店様へのご願い この取扱説明書は、店名・電話番号をご記入の上、必ずお客様へお渡し頂きますようお願い致します。

販売店名：

このたびはカワシマセルコンローマンシェードをお買い上げいただき誠にありがとうございます。ご使用の際に、この取扱説明書をよくお読みの上、正しくご使用くださいますようお願い申し上げます。

お読みになった後は、大切に保管ください。

1 安全にお使いいただくために

- この表記はお客様に正しい取付、安全にご使用いただくために、特に注意していただくことを表示してあります。取付前にこの取扱説明書をよくお読みになり、適切な取り扱いをさせていただきますようお願い致します。
- 表示内容を無視して誤った使用をした時に生じる危害や損害の程度を、次の表示で区分し、説明しています。

警告

この表示の欄は「死又は重傷などを生ずる可能性が想定される」内容です。

注意

この表示の欄は「傷害を負う可能性又は物的損害のみが生ずる可能性が想定される」内容です。

取り付け上のご注意

警告 子供は思わぬ行動を取ります。大人の常識は通用しません。子供を操作コードで遊ばせないように注意してください。

警告 小さなお子さまがいるご家庭では、ブラインドやスクリーンのコードやチェーンの近くにソファやベッドを置かないでください。ソファやベッドに上れば手が届き、事故の恐れがあります。

■安全対策品をご使用になっても、事故が完全に回避されるわけではありません。コードやチェーンの危険性を十分に認識したうえでご使用をお願いします。

一般社団法人 日本インテリアファブリックス協会

警告

- 製品の取り付け、取り外しは必ず2人以上で行なってください。(取り付け、取り外し時落下の危険を防ぐ為です)
- ブラケットの取り付けにあたっては、取り付け部の材質や構造に適したビスを使用し、確実に固定してください。なお木部下地板厚は15mm以上必要です。
- 付属のブラケット取り付け用ビスは木枠用ですので、木質以外の下地(石膏ボード等)にはご使用になれません。
- 取り付けが不完全ですと製品が落下してケガをしたり、物を破損したりする恐れがあります。
- 急激な操作や無理な操作、引っ張りすぎ等は、製品の落下・破損などによる思わぬ事故の原因となりますので、絶対におやめください。
- 製品に物を吊り下げたり、無理に引っ張ったり、ぶらさがりなどは絶対におやめください。製品が破損・落下して思わぬ事故の原因となります。

注意

- 必ず操作コードを持ってゆっくり操作してください。幕体やウエイトバーを持って操作しないでください。(落下や故障の原因となります)
- 昇降・作動の範囲内に破損の恐れのある物や操作の障害となる物を置かないでください。また操作の際は範囲内に人がいないことを必ず確認してください。(破損が原因となり、人がケガをする原因となります)
- 室内用です。屋外への取付けはおやめください。
- 水濡れ(雨漏り等)の発生が予想される場所への取付けは絶対におやめください。
- 製品は水平に取付けてください。
- 強風の時や雨の降っている時は、製品の破損や思わぬ事故の恐れがありますので、必ず窓を閉めるか製品を巻き上げてください。
- 幕体に殺虫剤をかけた後、シンナーやペンジン等の揮発性の有るもので拭かないでください。(生地が変色したり変質したりする原因となります)
- メカ部分の分解は破損や故障の原因となりますので、絶対におやめください。
- この製品は生地等を中心に構成されていますので、火のそばでのご使用は絶対におやめください。(火に近づけると防火対策でも焦りたり穴が開いたりします)

2 構造及び部品名称

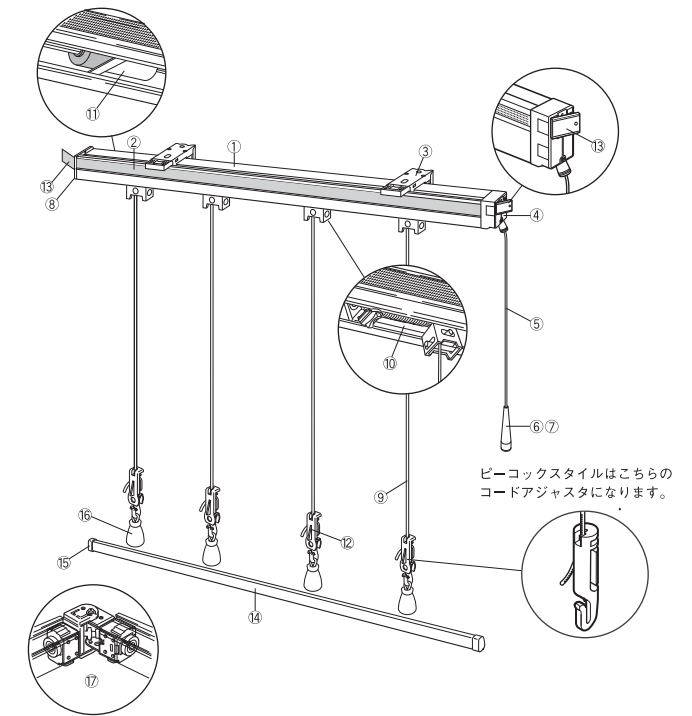

部品名

- 1 ヘッドレール
- 2 挿入式面ファスナー
- 3 ブラケット
- 4 プーリーセット
- 5 操作コード
- 6 グリップ
- 7 コード止め
- 8 キャップ
- 9 昇降コード
- 10 巻取ドラム
- 11 スピードコントローラー
- 12 コードアジャスタ
- 13 リターン(ルース、出窓)
- 14 ウェイトバー(プレーン、シャープ、フォールド)
- 15 ウェイトバーキャップ(プレーン、シャープ、フォールド)
- 16 ウェイト(バルーン、ルース、ムース、ピーコック)
- 17 コーナージョイント(出窓)

3 製品の取り付け・取り外し方法

ブラケットの取付け方法

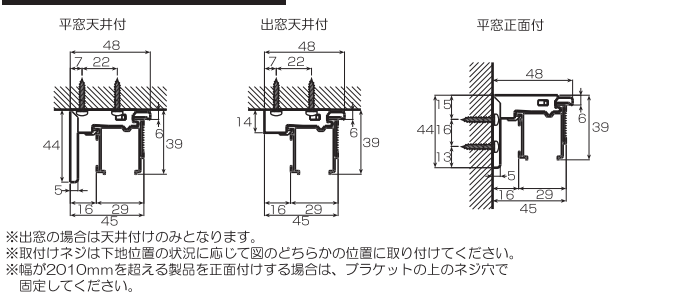

※出窓の場合は天井付のみとなります。
 ※取付けネジは下地位置の状況に応じて図のどちらかの位置に取り付けてください。
 ※幅が2010mmを超える製品を正面付する場合は、ブラケットの上のネジ穴で固定してください。

ブラケットの取付け方法(つづき)

●ブラケットの取付け位置
 <平窓の場合>
 ●両側のブラケットは、ヘッドレール両端から約10cmの位置に取り付けてください。

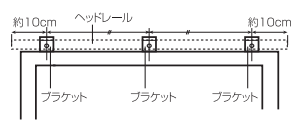

※ブラケットが3個以上の場合は、それぞれ等間隔になるように取り付けてください。

●ブラケットの必要数量

【 ドラム式 】				
製品幅	4.0~1.20cm	1.21~2.00cm	2.01~3.00cm	3.01~4.00mm
必要数	2	3	4	5

【 出窓ループレス式 】

製品幅	7.0~2.00cm	2.01~3.00cm	3.01~4.00cm
必要数	4	5	6

※ 五連出窓の場合、8個

<出窓の場合>
 ①正面またはいちばん大きい面のブラケットは、両端から約10cmの位置に取り付けてください。

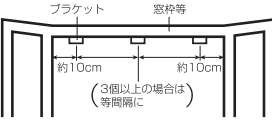

※3個以上ある場合は、等間隔になるように取り付けてください。

②側面または小さい面は、ブラケットをあらかじめヘッドレールに取り付けてください。

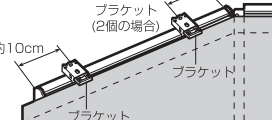

※1個の場合は端から約10cm、2個の場合は両端から約10cmの位置に取り付けてください。

※ブラケットの取付け、取り外しは以下のレールの取り付け方法、レールの取り外し方法を参照してください。

③正面または、いちばん大きい面のブラケットにヘッドレールを取り付けてください。(以下のレールの取り付け方法参照)

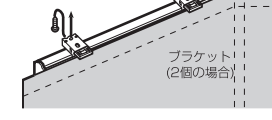

④側面または小さい面は、ヘッドレールに取り付けたブラケットを、直接窓枠等に取り付けてください。

※コーナーにシワが出た場合は幕体を一度はがしてはり直してください。
 ※両側の隙間が無くなるように、リターンを角度を調整してください。

レールの取り付け方法

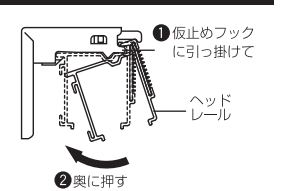

レールの取り外し方法

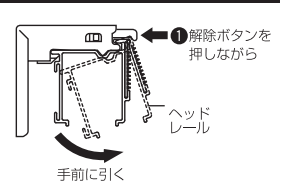

4 操作方法

注意

- 次の操作は部品が破損し、昇降動作ができなくなる恐れがあるため、おやめください。
 - ▶ 幕体、ウエイトバーを直接手で引く操作。
 - ▶ 幕体を一番上まで上げ切った状態で、さらにグリップを強く引く操作。
 - ▶ 勢いよく幕体をたたみ上げ切る操作。
 - ▶ 幕体を上げる時、操作コードを最後まで引き出し、さらに引く操作。
 - ▶ グリップを引いた状態で手を離す操作。

幕体の上げ方

- グリップを引くと幕体上がり、手を止めると、幕体も止まります。グリップを上に戻し、引いて戻す操作を繰り返すことで、幕体が上まで上がります。

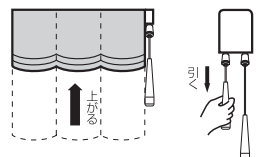

幕体の降ろし方

- ① グリップを2cmほど下に引き(①)、上に戻してください(②)。クラッチが解除され、適度な速度で自動降下します。
 - ②途中で止める場合は、再度グリップを握り、10cm以上引いて確実にストップがかかっていることを確かめてから、グリップを上に戻してください。
- ※幕体が上まで置かれた状態から降下しない場合は、ウエイトバーを軽く引っ張りながら、幕体を降ろす操作を繰り返してください。(ウエイトバーを強く引っ張りすぎないでください。コードアジャスタが分離します。)

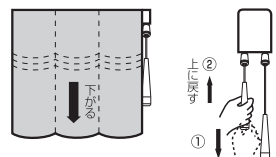

5 幕体の取り付け・取り外し方

幕体の取外し方法

【手順1】幕体を降ろしきります。

【手順2】幕体から昇降コードを抜き取ります。

- プレーン、シャープの場合
 ① 幕体下部のコードアジャスタから昇降コードをほどき、コードアジャスタをリングテープから取り外します。
- バルーン、オーストリアンの場合
 ① 幕体下部のコードアジャスタから昇降コードをほどき、コードアジャスタをリングテープから取り外します。
- 出窓ループレスシェードの場合
 ① 幕体下部のコードアジャスタから昇降コードをほどき、コードアジャスタをリングテープから取り外します。
- バルーン、オーストリアンの場合
 ① 幕体下部のコードアジャスタから昇降コードをほどき、コードアジャスタをリングテープから取り外します。

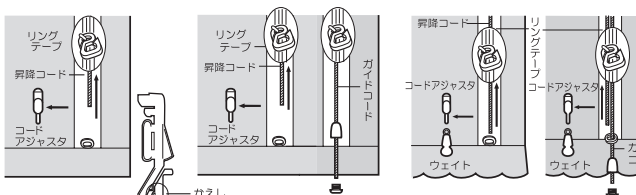

幕体の取り外し方法(つづき)

【手順3】幕体を取り外します。



注意!
 幕体を外した後、操作コードを引いてしまうと簡単にコードが抜けてしまうので、コードを通し直さなければなりません。昇降コードは束ねて結んでおいてください。

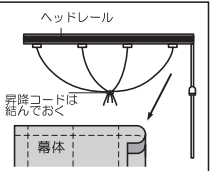

部材の取り外し方法

■ 下端ウエイトバーの外し方

プレーンスタイル
 シャープシェードスタイル
 プレーン出窓スタイル

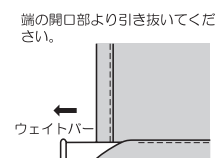

■ 中間バーの外し方

シャープシェードスタイル

バーテープ上部のポケットからバーを引き抜くことができます。

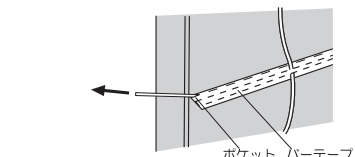

幕体のクリーニングについて

- 部材のついている面を内側に屏風状にたたみ、洗濯ネットに入れて洗ってください。
- 幕体の裏面に表示してある洗濯表示ラベルにしたがってください。

幕体の取付け方法

【手順1】幕体を取り付けます。



【手順2】部材を取り外した逆の手順で部材をセットしてください。

※昇降コードの長さは、コードアジャスタで調節できます。

各スタイルの下部取り付け方法

● プレーン・シャープの場合

- ① 幕体下部のリングにコードアジャスタを取り付けます。
- ② 幕体の丈のバランスを調整しながら昇降コードをコードアジャスタにしっかりと巻きつけます。
- ③ ウエイトバーを取り付けます。

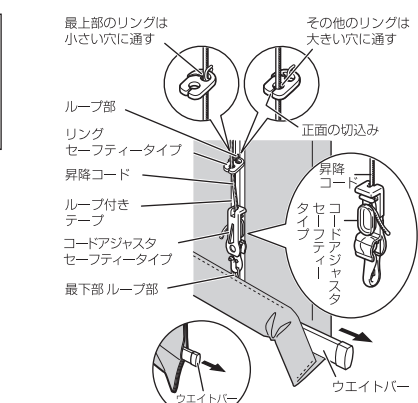
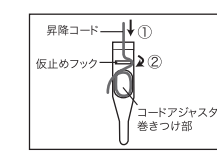

● バルーンの場合

- ① 幕体下部のリング(ループ)にコードアジャスタを取り付けます。
- ② 幕体の丈のバランスを調整しながら昇降コードをコードアジャスタにしっかりと巻きつけます。
- ③ ウエイトを取り付けます。(大きいものは両端に、小さいものはそれ以外に取り付けます)

● 出窓プレーンの場合

- ① 幕体下部のリング(ループ)にコードアジャスタを取り付けます。
- ② 幕体の丈のバランスを調整しながら昇降コードをコードアジャスタにしっかりと巻きつけます。
- ③ ウエイトバーを取り付けます。
- ④ ガイドコードを「ガイドコードの取付け方法」にならって取付けてください

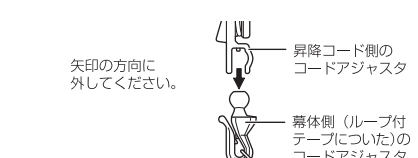

おことわり

- 縫製加工上のマーキング(チャコ/紫色)が残っていることがありますが、色は数日程で消えます。早く消したい場合は以下の要領で行なってください。
 - ① 水をつけた布を軽くしぼります。
 - ② マーキングが残っている箇所を布で軽くたたき、濡らします。
 ※綿等、縮みやしゅう素材は濡らし過ぎないように注意してください。
- 製品仕様は予告なく変更する場合がありますのでご了承ください。

故障・修理について

お買い上げ頂いた販売店へご連絡ください。購入先がご不明の場合は、弊社製品を取扱っているお近くのインテリア専門店などにお問い合わせください。